

## Wave

Ref.: AO47015\_US

Instructions for use • Notice d'utilisation • Instrucciones de uso

# IMPORTANT SAFEGUARDS

## READ ALL INSTRUCTIONS BEFORE USING

**You must observe the following precautions each time you use an electrical appliance, especially when children are present. Please install the Wave far away from children.**

- Please read these instructions carefully before turning on your Wave.
- Ensure that the voltage shown on the appliance corresponds to the voltage in your home.
- To avoid electric shock: never immerse the Wave, the cord or the plug in water or any other liquid.
- Never use the Wave for anything other than the purpose for which it has been designed. Any other use must be considered dangerous and inappropriate.
- If you notice that the Wave, plug or power supply cord has been damaged, disconnect the Wave immediately and do not use it again. Repairs must be carried out by a qualified person.
- The Wave does not contain any parts for user maintenance. Do not dismantle it.
- You must be extremely vigilant when using the Wave in the presence of children.
- Never use the Wave without water.
- Never add detergent, chemical products or perfume.
- Always use cold water. We recommend using distilled water, which will ensure optimal use of the spray and the water sensor.
- Do not leave the power supply cord at the edge of a table or worktop. Do not place it on a hot surface.
- Position the Wave on a stable and even surface, away from sunlight.
- Never touch the transducer with your fingers or with a metal object.
- Never move the Wave when it contains water or when it is switched on.
- Do not leave water in the tank for too long: this can encourage the formation of bacteria.
- Unplug the Wave when not in use, before filling it, cleaning it or storage.
- For domestic use only. Do not use outside the home.

## WARNINGS

- If the power supply cable gets damaged it must be replaced by the manufacturer, the after-sales service or people with similar qualifications, in order to avoid any risk of danger.
- This appliance isn't meant to be used by people (including children) whose physical, mental, sensory capacities are reduced, or people lacking of experience or knowledge, unless the person responsible for their safety has supervised and instructed them in the use of this appliance.
- Children should be supervised to ensure that they do not play with the appliance.

## SAFETY INSTRUCTIONS THAT MUST BE FOLLOWED

- You must be extremely vigilant when the Wave is used in the presence of children.
- Children cannot recognize the hazards associated with the usage of electrical appliances. For this reason, always supervise children when they are near the Wave.
- Never place the Wave near a hot surface, in a hot oven, or close to electric or gas hot-plates.
- Do not place the appliance directly on the floor or next to a heating vent. If the mist comes in contact with the floor prior to evaporating, the floor surface can become damaged.
- Place appliance where it is not easily knocked over.
- Only operate the humidifier when it is completely assembled.
- Do not run power cords under carpets, and do not cover with throw rugs. Arrange cord so that it will not be tripped over.
- Never pull the plug from the outlet by the cable or with wet hands.
- Do not use the appliance where combustible gases or vapors are present.
- Do not expose the appliance to rain, or use near water, in a bathroom, laundry area or other damp location.
- This unit must be used in its upright position.
- Do not allow foreign objects to enter ventilation or exhaust opening as this may cause electric shock or damage to the appliance. Do not block air outlets or intakes.
- Do not pour water into the mist outlet of the appliance.
- To protect health safety and proper humidifier function use only clean, contamination-free, cold, fresh tap water in your humidifier. If your water source is contaminated or if you are uncertain of its safety use distilled water. In addition, it is advised to clean and maintain your humidifier in a timely manner as instructed in this manual.

# SAVE THESE INSTRUCTIONS

## CARE AND PRECAUTIONS FOR USE

- 
 This symbol indicates that the water tank must be cleaned every three days.
- Change the water every 24 hours to prevent bacterial growth.
- Follow these cleaning procedures to guarantee proper and efficient operation. Good maintenance is essential for the humidifier's long life and to prevent the proliferation of bacteria in the water, inside the water tank, or in suspension.
- Never use detergents to clean any parts of the humidifier intended to contain water. A cloud of detergent dissolved in the water could interfere with vapour production.
- Never use cleaning agents, solvents or abrasive substances as they could damage the humidifier and its surfaces.
- If you are not going to be using this product for a long time, please empty the water from the tank and base. Make sure that all parts are completely dry before placing the product in a cool, dry place.
- Always unplug the humidifier before cleaning and wait until the base has cooled.
- Never immerse the base in water or any other liquid.
- **EXTERIOR SURFACE:** wipe the humidifier with a soft damp cloth or sponge. Allow it to air dry.  
If you notice water accumulation during use, reduce the humidity level by turning off the device for a few hours and dry the exterior surface with a cloth.

**HUMIDIFIER TANK:** Pour the excess water out of the device. Clean the water tank regularly with a mix of white vinegar and water. Rinse with water and allow it to air dry.

**BASE:** Pour the excess water out of the device. Clean the inside of the base using a mixture of white vinegar and water and a soft brush or damp cloth. Gently scrub all parts around the transducer (do not rub or scrape the transducer). Be careful not to press directly on the transducer. Then empty the solution into the sink and rinse with clear, warm water. Do not immerse the base of the device in water and do not allow water to enter the device's dry-air exhaust port.

**HOW TO USE THE BRUSH?** The brush enables you to clean the sensitive parts of the humidifier base, in particular the transducer. Use the brush to remove impurities without pressing on the white circle of the transducer.

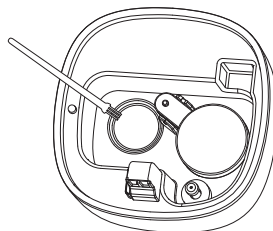

## TECHNICAL SPECIFICATIONS

<b>Name:</b>	<b>Wave</b>	<b>Model Reference:</b>	<b>A047015_US</b>
<b>Rated Power:</b>	<b>25 W</b>	<b>Mist volume in low level:</b>	<b>150 ml/h +/- 20 %</b>
<b>Input voltage:</b>	<b>AC 120 V - 60 Hz</b>	<b>Mist volume in high level:</b>	<b>300 ml/h +/- 20 %</b>
<b>Water tank volume:</b>	<b>135 fl oz / 4 L</b>	<b>Floor area:</b>	<b>720 ft<sup>2</sup> / 67,5 m<sup>2</sup></b>
<b>Dimensions:</b>	<b>7.4 x 7.4 x 12 in. 19 x 19 x 30,5 cm</b>	<b>Sound level:</b>	<b>&lt; 32 dB</b>

# MESURES DE SÉCURITÉ IMPORTANTES

## LIRE TOUTES LES INSTRUCTIONS AVANT L'UTILISATION

**Vous devez impérativement respecter les précautions suivantes à chaque fois que vous utilisez un appareil électrique, surtout en présence d'enfants. Veuillez installer le Wave loin des enfants.**

- Veuillez lire attentivement ces instructions avant de mettre votre Wave en marche.
- Assurez-vous que la tension indiquée sur le Wave corresponde bien à celle que vous avez chez vous.
- Pour éviter tout choc électrique : ne plongez jamais le Wave, le cordon ou la prise dans de l'eau ou dans quelque autre liquide que ce soit.
- N'utilisez jamais le Wave pour un usage différent de celui pour lequel il a été conçu. Tout autre usage doit être considéré comme dangereux et inapproprié.
- Si vous constatez que le Wave, la prise ou le cordon d'alimentation ont été endommagés, déconnectez immédiatement le Wave et ne l'utilisez plus. La réparation doit être effectuée par une personne qualifiée.
- Le Wave ne comprend aucune pièce de maintenance pour les utilisateurs. Ne le démontez pas.
- Vous devez être très vigilant lorsque le Wave est utilisé en présence d'enfants.
- N'utilisez jamais le Wave sans eau.
- N'ajoutez jamais de détergent, de produits chimiques ou de parfum.
- Utilisez toujours de l'eau froide. Nous vous recommandons d'utiliser de l'eau distillée, qui vous garantira un usage optimal du brumisateur et du détecteur d'eau.
- Ne laissez pas le cordon d'alimentation au bord d'une table ou d'un comptoir. Ne le posez pas sur une surface chaude.
- Placez le Wave sur une surface stable et plane, à l'abri de la lumière du soleil.
- Ne touchez jamais le transducteur avec vos doigts ou avec un objet en métal.
- Ne déplacez jamais le Wave s'il contient de l'eau ou s'il est en marche.
- Ne laissez pas d'eau dans le réservoir pendant trop de temps : ceci peut favoriser la formation de bactéries.
- Débranchez l'appareil hors utilisation ou avant de le remplir, le nettoyer ou le ranger.
- Réservé à l'usage domestique. Ne l'utilisez pas en extérieur.

### AVERTISSEMENTS :

- Si le câble d'alimentation est endommagé, il doit être remplacé par le fabricant, son service après vente ou des personnes de qualification similaire afin d'éviter un danger.
- Cet appareil n'est pas prévu pour être utilisé par des personnes (y compris les enfants) dont les capacités physiques, sensorielles ou mentales sont réduites, ou par des personnes dénuées d'expérience ou de connaissance sauf si elles ont pu bénéficier, par l'intermédiaire d'une personne responsable de leur sécurité, d'une surveillance ou d'instructions préalables concernant l'utilisation de l'appareil.
- Il convient de surveiller les enfants pour s'assurer qu'ils ne jouent pas avec l'appareil.

## CONSIGNES DE SÉCURITÉ À RESPECTER

- Vous devez être très vigilant lorsque le Wave est utilisé en présence d'enfants.
- Les enfants n'ont pas conscience des risques liés à l'utilisation d'appareils électriques. Surveillez-les donc en permanence lorsqu'ils se trouvent à proximité de l'humidificateur.
- Ne placez jamais le Wave à proximité d'une surface chaude, dans un four chaud ou à proximité de plaques électriques ou fonctionnant au gaz.
- Ne posez pas l'appareil directement sur le plancher ni à côté du chauffage. Si la vapeur entre en contact avec le plancher avant l'évaporation, la surface du plancher peut être endommagée.
- Placez l'appareil à un endroit tel qu'il ne soit pas facilement heurté par quiconque.
- Le Wave ne doit être mis en service uniquement lorsqu'il est entièrement assemblé.
- Ne mettez pas le cordon d'alimentation sous le tapis et ne le couvrez pas par des moquettes. Placez le cordon de sorte que personne ne puisse trébucher.
- Ne débranchez jamais la fiche de la prise en tirant sur le cordon ou lorsque vos mains sont mouillées.
- N'utilisez pas l'appareil en présence de gaz ou de vapeurs inflammables.
- N'exposez pas l'appareil à la pluie, ne l'utilisez pas à proximité de l'eau, dans une salle de bain, dans une buanderie, ni dans toute autre pièce humide.
- Utilisez uniquement l'appareil en position verticale.
- Veillez à ce qu'aucun objet étranger ne pénètre dans les ouvertures de ventilation ou d'évacuation. Cela pourrait engendrer des chocs électriques ou endommager l'appareil. Ne bloquez pas les sorties ni les entrées d'air.
- Ne versez pas d'eau dans la sortie vapeur de l'appareil !
- Afin de protéger la santé et sécurité et la fonction adéquate d'humidification n'utilisez que de l'eau potable propre, froide, et exempte de contaminants dans votre Wave. Si votre source d'eau est contaminée ou si vous êtes incertain de son innocuité, veuillez utiliser de l'eau distillée. De plus, il est conseillé de nettoyer et d'entretenir votre Wave en temps opportun, comme indiqué dans ce manuel.

# CONSERVER CES INSTRUCTIONS

## ENTRETIEN ET PRÉCAUTIONS D'EMPLOI

-  Ce symbole indique que le réservoir doit être nettoyé tous les trois jours.

- Changez l'eau toutes les 24 h pour éviter la prolifération de bactéries.
  - Vous devez systématiquement appliquer les procédures de nettoyage suivantes, afin que votre humidificateur fonctionne de manière convenable et efficace. Un bon entretien est essentiel pour que vous puissiez utiliser durablement votre humidificateur et pour éviter que des bactéries ou des algues ne se forment dans l'eau, à l'intérieur du réservoir, et ne se mettent en suspension.
  - N'utilisez jamais de détergent pour nettoyer une pièce de l'humidificateur destinée à contenir de l'eau. Une pellicule de détergent mélangée dans l'eau pourrait interférer avec la vaporisation de votre humidificateur.
  - N'utilisez jamais de décapant, de solvant ou de substance abrasive pour le nettoyage : ils risqueraient d'endommager l'humidificateur et ses parois.
  - Si vous n'utilisez pas ce produit pendant une longue période, veuillez vider l'eau du réservoir et de la base. Assurez-vous que toutes les pièces sont parfaitement sèches avant de placer le produit dans un endroit frais et sec.
  - Avant de le nettoyer, débranchez toujours l'humidificateur et assurez-vous que la base principale ne soit pas chaude.
  - Ne plongez jamais la base dans de l'eau ni dans aucun autre liquide.
  - SURFACE EXTÉRIEURE :** nettoyer l'humidificateur à l'aide d'un tissu doux légèrement humide ou d'une éponge. Laisser sécher naturellement.
- Si vous remarquez une accumulation d'eau pendant l'utilisation, réduisez le niveau d'humidité en éteignant l'appareil quelques heures et séchez la surface extérieure avec un chiffon.

**RÉSERVOIR D'EAU :** verser l'excédent d'eau hors de l'appareil.

Nettoyez régulièrement le réservoir d'eau à l'aide d'un mélange de vinaigre blanc et d'eau. Rincez à l'eau claire, et laissez sécher naturellement.

**BASE DU PRODUIT :** verser l'excédent d'eau hors de l'appareil.

Nettoyez l'intérieur de la base à l'aide d'un mélange de vinaigre blanc et d'eau et d'une brosse souple ou d'un tissu humide. Récurvez en douceur toutes les parties autour du transducteur (ne pas frotter ou gratter le transducteur). Prenez garde à ne pas appuyer directement sur le transducteur. Videz ensuite la solution dans l'évier et rincez avec de l'eau claire et chaude. Ne pas immerger la base de l'appareil dans l'eau et ne pas laisser l'eau pénétrer à l'intérieur de l'orifice d'évacuation de l'air sec de l'appareil.

**COMMENT UTILISER LA BROSSSE ?** La brosse vous permet de nettoyer les éléments sensibles de la base de l'humidificateur, en particulier le transducteur. Utilisez la brosse pour enlever les impuretés sans appuyer sur le rond blanc du transducteur.

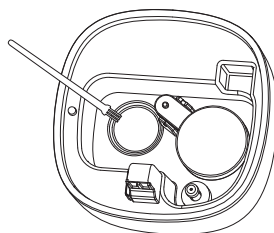

## CARACTÉRISTIQUES TECHNIQUES

Nom :	Wave	Référence du produit :	A047015_US
Puissance :	25 W	Vaporisation (débit faible) :	150 ml/h +/- 20 %
Alimentation électrique :	AC 120 V - 60 Hz	Vaporisation (débit élevé) :	300 ml/h +/- 20 %
Capacité du réservoir :	4 L / 135 fl oz	Superficie couverte :	67,5 m <sup>2</sup> / 720 ft <sup>2</sup>
Dimensions :	19 x 19 x 30,5 cm 7.4 x 7.4 x 12 in.	Niveau sonore :	< 32 dB

# ADVERTENCIAS IMPORTANTES

**LEA ATENTAMENTE TODAS LAS INSTRUCCIONES ANTES DE USAR EL APARATO**  
**Resulta primordial respetar las siguientes precauciones cada vez que utilice un aparato eléctrico,**  
**en particular en presencia de niños. Instale el Wave lejos de los niños.**

- Lea detenidamente estas instrucciones antes de poner en marcha su Wave.
- Asegúrese de que la tensión indicada en el aparato corresponde a la de su instalación eléctrica.
- Para evitar cualquier cortocircuito: no sumerja nunca el aparato, el cable ni el enchufe en agua ni en ningún otro líquido.
- No dé nunca al aparato un uso distinto de aquel para el que ha sido diseñado. Cualquier otro uso deberá considerarse peligroso e inapropiado.
- Si advierte que el aparato, la toma o el cable de alimentación están dañados, desconecte el Wave inmediatamente y no lo utilice más. Deberá ser reparado por una persona cualificada.
- El Wave no contiene ninguna pieza que necesite mantenimiento por parte del usuario. No lo desmonte.
- Debe tener mucho cuidado cuando se utilice el Wave en presencia de niños.
- No utilice nunca el Wave sin agua.
- No añada nunca detergente, productos químicos ni perfume.
- Utilice siempre agua fría. Le recomendamos utilizar agua destilada, lo que garantizará una utilización óptima de la salida de la bruma y del detector de agua.
- No deje el cable de alimentación al borde de una mesa o de una encimera. No lo coloque sobre una superficie caliente.
- Coloque el Wave sobre una superficie plana y estable, al abrigo del sol.
- No toque nunca el transductor con los dedos ni con ningún objeto metálico.
- No desplace nunca el Wave si contiene agua o si está funcionando.
- No deje agua dentro de la reserva durante demasiado tiempo: podría favorecer el desarrollo de bacterias.
- Desenchufe el Wave cuando no lo esté utilizando, antes de llenarlo, limpiarlo, guardarlo.
- Reservado para un uso doméstico. No lo utilice al aire libre.

## ADVERTENCIAS:

- Si el cable de alimentación está estropeado, debe ser sustituido por el fabricante, su servicio posventa o una persona con cualificación similar para evitar todo peligro.
- Este aparato no ha sido previsto para ser utilizado por personas (incluidos niños) con capacidades físicas, sensoriales o mentales reducidas, ni por personas sin experiencia o conocimientos, salvo si éstas pueden ser supervisadas o recibir instrucciones previas sobre la utilización del aparato por parte de una persona responsable de su seguridad.
- Conviene supervisar a los niños para asegurarse de que no jueguen con el aparato.

## INSTRUCCIONES DE SEGURIDAD QUE DEBE RESPETAR

- Debe tener mucho cuidado cuando utilice el Wave en presencia de niños.
- Los niños no reconocen los peligros de los aparatos eléctricos por lo que hay que vigilarlos siempre que estén cerca del humidificador.
- No coloque nunca el aparato cerca de una superficie caliente, en un horno encendido o cerca de placas eléctricas o de gas.
- No coloque el artefacto sobre el piso o cerca de una salida de aire caliente. Si la vaporización toca el piso antes de evaporarse puede dañar la superficie del piso.
- Coloque el aparato en un lugar en el cual no pueda ser volcado fácilmente.
- Haga funcionar el humidificador únicamente luego de armarlo por completo.
- No coloque el cable de alimentación por debajo de alfombras ni lo cubra con tapetes. Coloque el cable de tal forma que nadie pueda tropezarse con él.
- Nunca desconecte el equipo del tomacorriente tirando del cable o con las manos húmedas.
- No use el aparato en presencia de gases o vapores combustibles.
- No exponga el aparato a la lluvia ni lo use cerca del agua, en el baño, en lavaderos ni en lugares húmedos.
- El aparato siempre se tiene que usar en posición vertical.
- No permita que objetos extraños penetren en la ventilación u obturen las aberturas. Ésto podría provocar una descarga eléctrica o dañar el aparato. No bloquee las salidas o entradas de aire.
- No introduzca agua en la salida de vapor del aparato.
- Para proteger la seguridad de la salud y el funcionamiento correcto del Wave, use únicamente agua limpia, sin contaminantes, fría y fresca de la llave en su Wave. Si su fuente de agua está contaminada o si no está seguro de su calidad, use agua destilada. Además, le recomendamos limpiar y hacerle mantenimiento a su Wave cuando sea necesario, tal como se indica en este manual.

# CONSERVE ESTAS INSTRUCCIONES

## MANTENIMIENTO Y PRECAUCIONES DE USO

-  Este símbolo indica que el depósito debe limpiarse cada tres días.

- Cambie el agua cada 24 horas para evitar la proliferación de bacterias
  - Para que su humidificador funcione de manera conveniente y eficaz, deberá limpiarlo sistemáticamente siguiendo los siguientes pasos. Un buen mantenimiento resulta esencial para prolongar la vida útil de su humidificador, y para evitar que se formen bacterias o algas en el agua, dentro del depósito, y que entren en suspensión.
  - No utilice nunca detergente para limpiar una pieza del humidificador que vaya a contener agua. Una película de detergente mezclada en el agua podría interferir con la vaporización de su humidificador.
  - No utilice nunca productos decapantes, disolventes ni sustancias abrasivas para la limpieza: se arriesga a estropear el humidificador y sus paredes.
  - Si no va a utilizar este producto durante mucho tiempo, vacíe el agua del depósito y de la base. Asegúrese de que todas las piezas estén completamente secas antes de colocar el producto en un lugar fresco y seco.
  - Antes de limpiarlo, desenchufe siempre el humidificador y asegúrese de que la base principal no esté caliente.
  - No sumerja nunca la base en agua ni en ningún otro líquido.
  - SUPERFICIE EXTERIOR:** limpie el humidificador con un paño suave ligeramente humedecido o con una esponja. Déjelo secar al aire.
- Si nota acumulación de agua durante el uso, reduzca el nivel de humedad apagando el aparato durante algunas horas y seque la superficie exterior con un paño.

**DEPÓSITO DEL HUMIDIFICADOR:** vierta el exceso de agua fuera del aparato.

Limpie con regularidad el depósito de agua con una mezcla de vinagre blanco y de agua. Aclárelo con agua limpia y déjelo secar al aire.

**BASE:** vierta el exceso de agua fuera del aparato.

Limpie el interior de la base con una mezcla de vinagre blanco y agua y un cepillo suave o un paño húmedo. Frote suavemente todas las partes alrededor del transductor (no frote ni raspe el transductor). Tenga cuidado de no presionar directamente sobre el transductor. A continuación, vacíe la solución en el fregadero y aclárela con agua limpia y tibia. No sumerja la base del dispositivo en agua y no permita que entre agua en el puerto de escape de aire seco del dispositivo.

**¿CÓMO SE UTILIZA EL CEPILLO?** Utilice el cepillo para limpiar las partes sensibles de la base del humidificador, en particular el transductor. Utilice el cepillo para eliminar las impurezas sin presionar el círculo blanco del transductor.

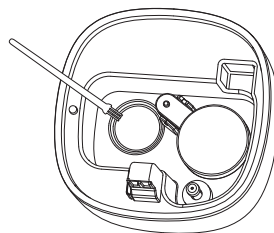

## ESPECIFICACIONES TÉCNICAS

<b>Nombre:</b>	<b>Wave</b>	<b>Referencia del producto:</b>	<b>A047015_US</b>
<b>Potencia:</b>	<b>25 W</b>	<b>Volumen de niebla en nivel bajo:</b>	<b>150 ml/h +/- 20 %</b>
<b>Alimentación eléctrica:</b>	<b>AC 120 V - 60 Hz</b>	<b>Volumen de niebla en nivel alto:</b>	<b>300 ml/h +/- 20 %</b>
<b>Capacidad del depósito:</b>	<b>135 fl oz / 4 L</b>	<b>Superficie cubierta:</b>	<b>720 ft<sup>2</sup> / 67,5 m<sup>2</sup></b>
<b>Dimensiones:</b>	<b>7.4 x 7.4 x 12 in. 19 x 19 x 30,5 cm</b>	<b>Nivel de ruido:</b>	<b>&lt; 32 dB</b>

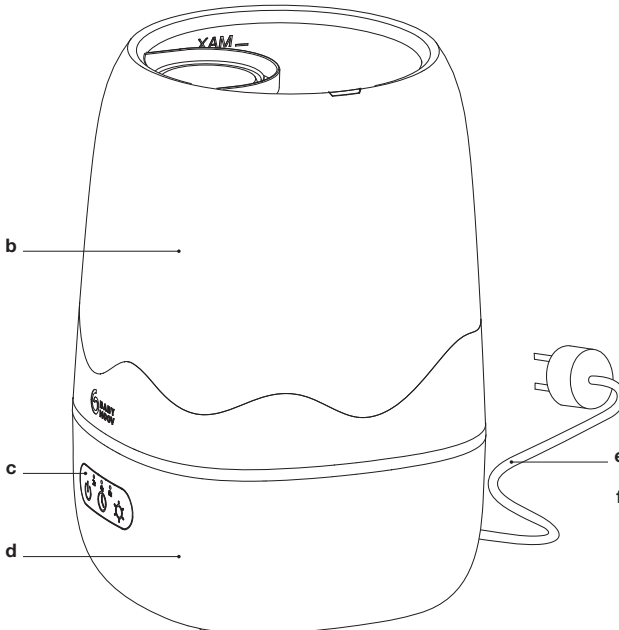
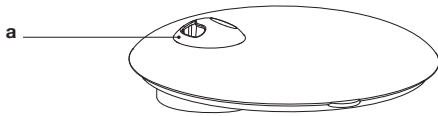
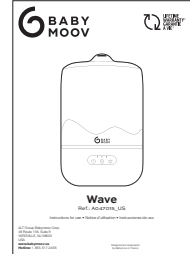
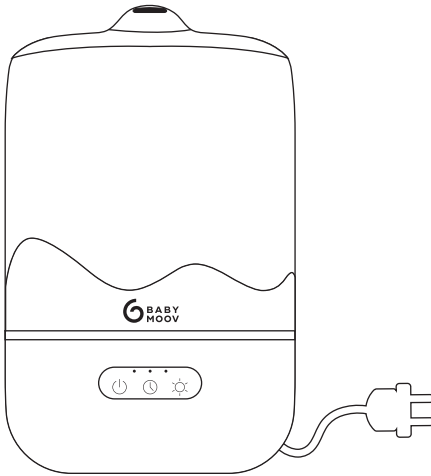

**EN.** \_\_\_\_\_

- a. 360° funnel with steam outlet
- b. Water tank
- c. Control interface
- d. Humidifier base
- e. Power cable US
- f. Transducer

**FR.** \_\_\_\_\_

- a. Buse 360° avec sortie de vapeur
- b. Réservoir d'eau
- c. Interface de commande
- d. Base de l'humidificateur
- e. Câble d'alimentation US
- f. Transducteur

**ES.** \_\_\_\_\_

- a. Boquilla de 360° con salida de vapor
- b. Depósito de agua
- c. Interfaz de control
- d. Base del humidificador
- e. Cable de alimentación US
- f. Transductor

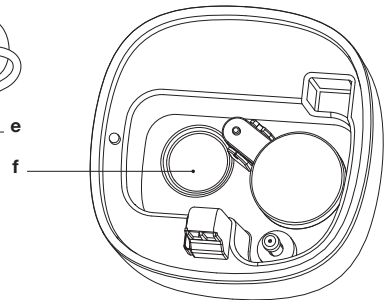



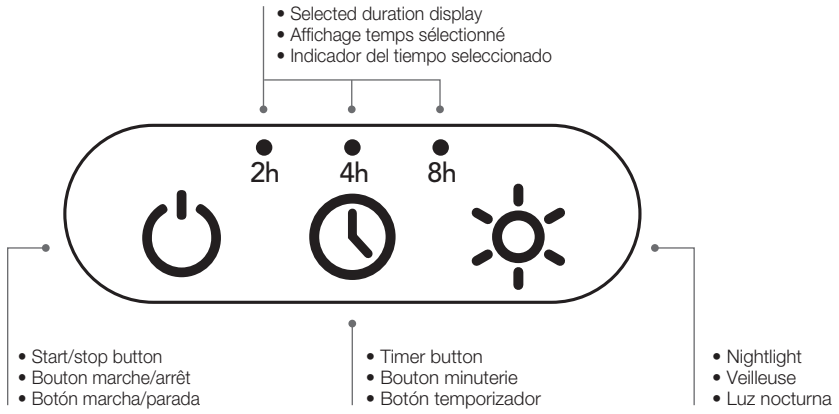

## STARTING THE APPLIANCE - MISE EN ROUTE DE L'APPAREIL PUESTA EN MARCHA DEL APARATO

### EN.

Please read the instructions carefully before turning on the humidifier. Place the humidifier on a flat surface and keep it away from children.

### FR.

Veillez lire les instructions avec précaution avant d'allumer l'humidificateur. Veillez installer l'humidificateur sur une surface plane et éloigné des enfants.

### ES.

Lea las instrucciones con precaución antes de encender el humidificador. Coloque el humidificador sobre una superficie plana y fuera del alcance de los niños.

### FILLING THE HUMIDIFIER · REMPLIR L'HUMIDIFICATEUR · LLENADO DEL HUMIDIFICADOR

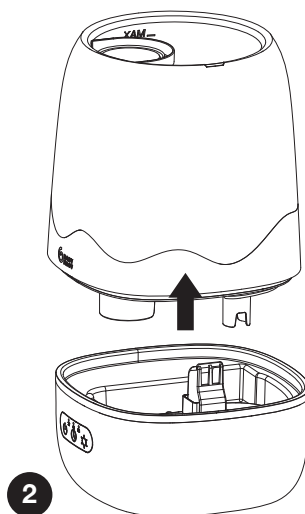
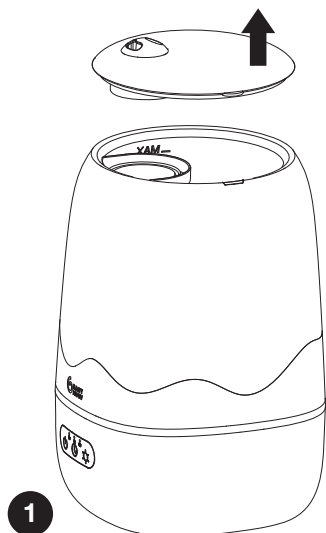

### EN.

Before filling the humidifier, make sure the product is unplugged.

1. Remove the cover.
2. Remove the tank from the humidifier base.

### FR.

Avant de remplir l'humidificateur, assurez-vous que le produit soit bien débranché.

1. Retirer le couvercle.
2. Retirer le réservoir du socle de l'humidificateur.

### ES.

Antes de llenar el humidificador, asegúrese de que el producto esté desconectado.

1. Retire la cubierta.
2. Retire el depósito de la base del humidificador.

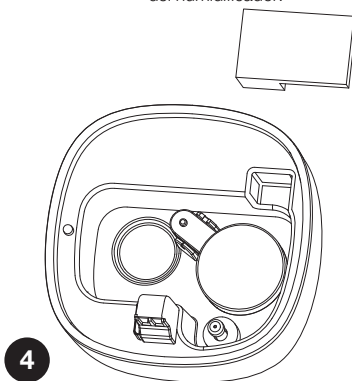
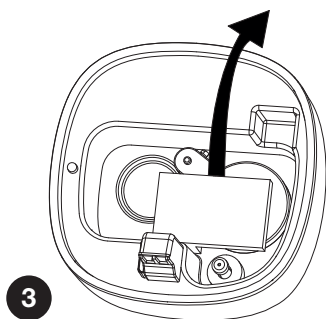

### EN.

3. & 4. Remove foam piece (first use only).

### FR.

3. & 4. Enlever la partie en mousse (première utilisation uniquement).

### ES.

3. & 4. Retire la sección de espuma (sólo primer uso).

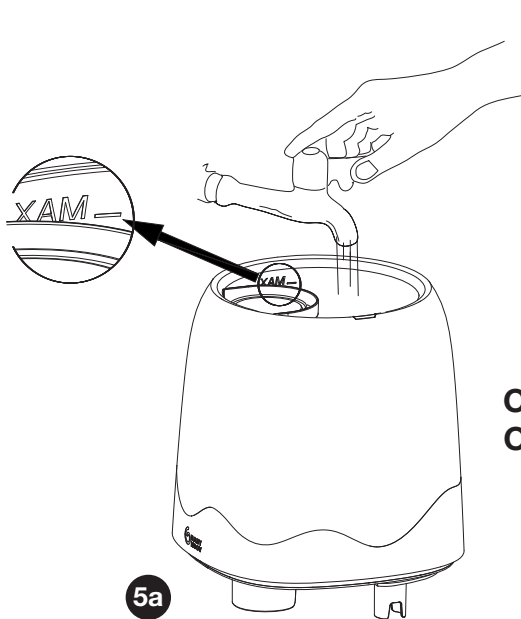

OU  
OR

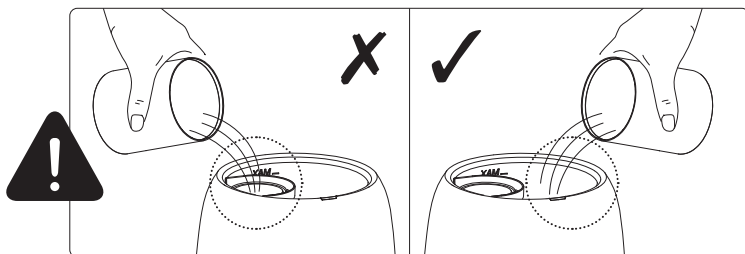
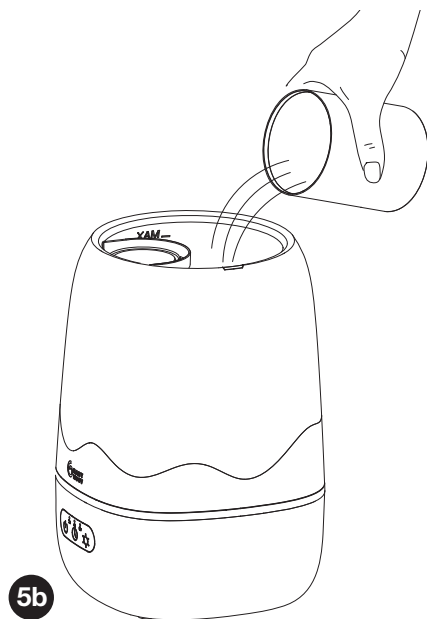

**EN.**

**5a. & 5b.**

- Fill the water tank with water. In limestone regions, use demineralized water to optimize humidifier performance and reduce the appearance of white dust.
- Do not exceed the MAX level, and do not fill directly into the chimney.
- You can also fill the water tank without removing it from the base.

**FR.**

**5a. & 5b.**

- Remplir le réservoir avec de l'eau. Dans les régions calcaires, privilégier l'usage de l'eau déminéralisée pour optimiser les performances de l'humidificateur et réduire l'apparition de poussière blanche.
- Ne pas dépasser le niveau MAX, ne pas remplir directement dans la cheminée
- Vous pouvez également remplir le réservoir sans le retirer de la base.

**ES.**

**5a. & 5b.**

- Llène el depósito con agua. En regiones calcáreas, utilice agua desmineralizada para optimizar el rendimiento del humidificador y reducir la aparición de polvo blanco.
- No sobrepase el nivel MAX y no llene directamente en la chimenea.
- También puede llenar el depósito sin sacarlo de la base.

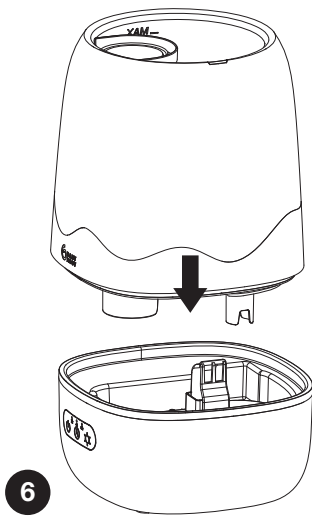

6

EN.

6. Place the tank back on the humidifier base. Wait a few seconds for the humidifier base to fill with water.

**Optional:** add essential oils directly to the water tank.

FR.

6. Remplacer le réservoir sur la base de l'humidificateur. Attendre quelques secondes que le socle de l'humidificateur se remplisse d'eau.

**En option :** ajouter des huiles essentielles directement dans le réservoir.

OPTION



EN.

6. Vuelva a colocar el depósito en la base del humidificador. Espere unos segundos a que la base del humidificador se llene de agua.

**Opcional:** añadir aceites esenciales directamente al depósito.

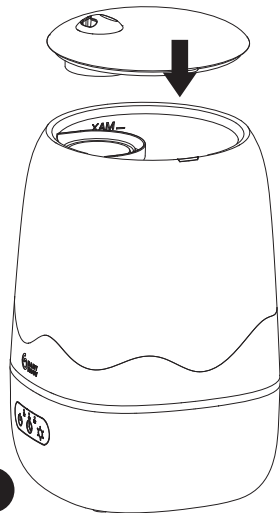

7

EN.

7. Replace the cover on the water tank.  
8. Plug the power cord into the outlet.

FR.

7. Remplacer le couvercle sur le réservoir d'eau.  
8. Brancher le cordon d'alimentation sur le secteur.

ES.

7. Vuelva a colocar la cubierta del depósito de agua.  
8. Conecte el cable de alimentación a la toma de corriente.

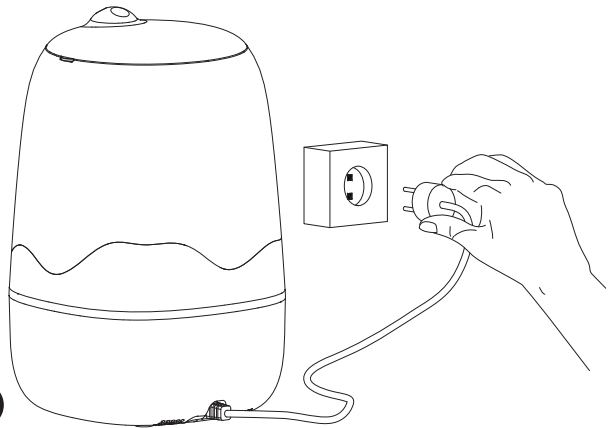



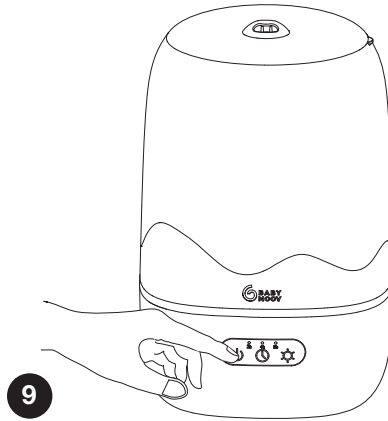

8



**EN.**  
**9.** Switch on and adjust humidifier, timer and/or nightlight as desired.

**FR.**  
**9.** Allumer et régler l'humidificateur, la minuterie et/ou la veilleuse selon vos envies.





**ES.**  
**9.** Encienda y ajuste el humidificador, el temporizador y/o la luz nocturna como desee.





			
<p><b>EN.</b> <b>On/off button:</b> switch on the humidifier and adjust the mist intensity level.</p>	<p>Humidifier on, low flow level.</p>	<p>Change from low to high flow rate.</p>	<p>Switch off humidifier.</p>
<p><b>FR.</b> <b>Bouton marche/arrêt :</b> allumer l'humidificateur et régler le niveau d'intensité de la vapeur.</p>	<p>Allumage de l'humidificateur, niveau de débit faible.</p>	<p>Changement du niveau de débit faible au niveau de débit élevé.</p>	<p>Arrêt de l'humidificateur.</p>
<p><b>ES.</b> <b>Botón de encendido/apagado :</b> enciende el humidificador y ajusta el nivel de intensidad de la niebla.</p>	<p>Humidificador encendido, nivel de niebla bajo.</p>	<p>Cambiar de niebla bajo a niebla alto.</p>	<p>Humidificador apagado.</p>

**EN.**  
 · Turn the 360° funnel to direct steam in the desired direction.  
 · Make sure that the steam outlet is not directed towards walls, sockets or furniture.

**FR.**  
 · Tourner la buse 360° pour diriger la vapeur dans la direction souhaitée.  
 · S'assurer que la sortie de vapeur n'est pas dirigée vers des parois, des prises ou des meubles.

**ES.**  
 · Gire la boquilla de 360° para dirigir la niebla en la dirección deseada.  
 · Asegúrese de que la salida de vapor no esté dirigida hacia paredes, enchufes o muebles.

					
<b>EN.</b>	<b>Timer button:</b> to set a timer time.	● 2h the corresponding indicator light comes on.	● 4h the corresponding indicator light comes on.	● 8h the corresponding indicator light comes on.	To cancel the timer, the indicator lights go out.
<b>FR.</b>	<b>Bouton minuterie :</b> en option, pour régler un temps de minuterie.	● 2h l'indicateur lumineux correspondant s'allume.	● 4h l'indicateur lumineux correspondant s'allume.	● 8h l'indicateur lumineux correspondant s'allume.	Annulation de la minuterie, les indicateurs lumineux s'éteignent.
<b>ES.</b>	<b>Botón temporizador:</b> para ajustar el tiempo del temporizador.	● 2h se enciende el indicador luminoso correspondiente.	● 4h se enciende el indicador luminoso correspondiente.	● 8h se enciende el indicador luminoso correspondiente.	Para cancelar el temporizador, las luces indicadores se apagan.

				
<b>EN.</b>	<b>Nightlight button:</b> turn on and adjust nightlight.	Nightlight illumination, changing colors (7 colors).	When the desired color is displayed, press to set the color.	Nightlight switches off.
<b>FR.</b>	<b>Bouton veilleuse :</b> allumer et régler la veilleuse.	Allumage de la veilleuse, couleurs changeantes (7 couleurs).	À l'affichage de la couleur souhaitée, appuyez pour fixer la couleur.	Arrêt de la veilleuse.
<b>ES.</b>	<b>Botón de la luz nocturna:</b> enciende y ajusta la luz nocturna.	Luz nocturna, colores cambiantes (7 colores).	Cuando aparezca el color deseado, pulse para fijarlo.	Luz nocturna apagada.

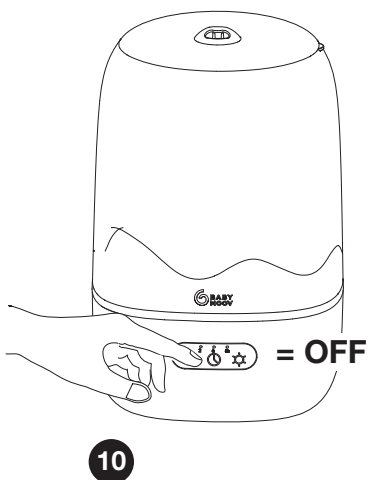

**EN.**  
**10. & 11.** Turn off the humidifier by pressing the ON/OFF button and unplug the device.

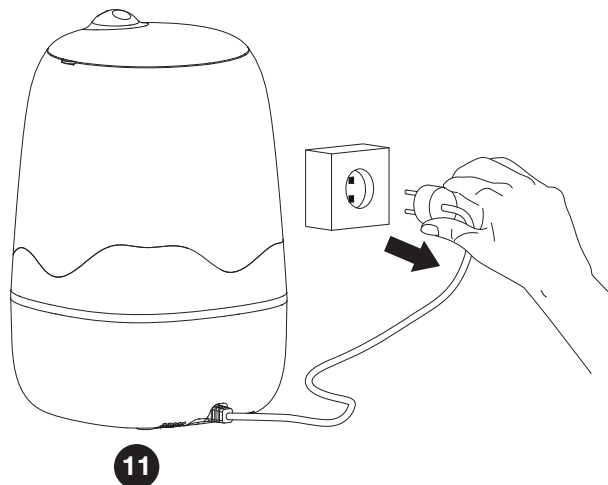

**FR.**  
**10. & 11.** Éteindre l'humidificateur en appuyant sur le bouton ON/OFF et débrancher la prise de l'appareil.

**ES.**  
**10. & 11.** Apague el humidificador presionando el botón ON/OFF y desconecte el enchufe del aparato.

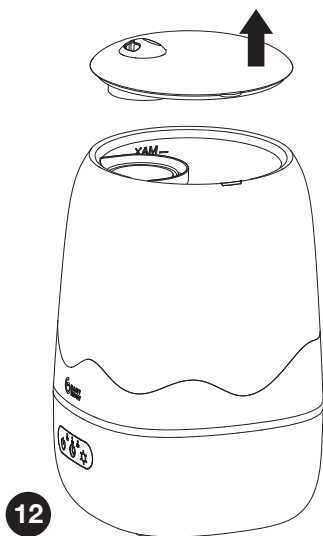

**EN.**  
**12. & 13.** Remove the cover. Remove the water tank from its base.

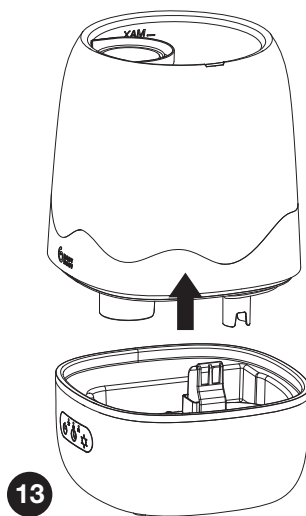

**FR.**  
**12. & 13.** Retirer le couvercle. Enlever le réservoir d'eau de sa base.

**ES.**  
**12. & 13.** Retire la cubierta. Retire el depósito de agua de su base.

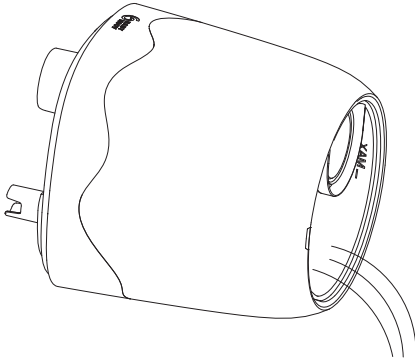

14

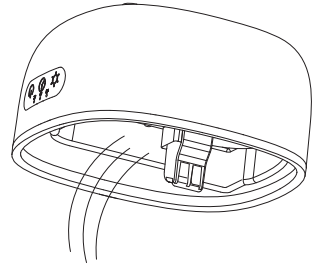

15

**EN.**

**14. & 15.** Empty the water from the tank and the base taking care to avoid buttons and plug. Then, wipe off any remaining drops with a soft cloth.

**FR.**

**14. & 15.** Vider l'eau du réservoir et de la base en prenant garde aux boutons et à la prise. Ensuite, essuyer les gouttes qui restent à l'aide d'un tissu doux.

**ES.**

**14. & 15.** Vacíe el agua del depósito y la base teniendo cuidado con los botones y el enchufe. Luego, limpie las gotas restantes con un paño suave.

**DURING EXTENDED NON-USE · EN CAS DE NON-UTILISATION PROLONGÉE · EN CASO DE NO USO PROLONGADO**

**EN.**

- Follow cleaning and descaling instructions when the humidifier is not used for an extended period.
- Completely dry the humidifier before storing. **DO NOT** store the humidifier with water inside the base or water tank
- Pack the device in its original box and store it in a cool, dry place.

**FR.**

- Suivez les instructions de nettoyage et de détartrage lorsque l'humidificateur n'est pas utilisé pendant une longue période.
- Séchez complètement l'humidificateur avant de le ranger. **NE PAS** ranger l'humidificateur avec de l'eau à l'intérieur de la base ou du réservoir d'eau.
- Emballez l'appareil dans sa boîte d'origine et rangez-le dans un endroit frais et sec.

**ES.**

- Siga las instrucciones de limpieza y desincrustación cuando el humidificador no se use durante un período prolongado.
- Seque completamente el humidificador antes de guardarlo. **NO** guarde el humidificador con agua dentro de la base o el depósito de agua.
- Envuelva el aparato en su caja original y guárdelo en un lugar fresco y seco.



## EN. TROUBLESHOOTING & SOLUTIONS

Problem	Solutions
<b>No water vapor and humidity</b>	<ul style="list-style-type: none"> <li>· Power cord: unplug and try again.</li> <li>· Tank installation: ensure the tank is correctly placed.</li> <li>· Transducer surface is dirty: clean the transducer using the brush.</li> </ul>
<b>Air blows but no water vapor is produced</b>	<ul style="list-style-type: none"> <li>· Excess water: remove some water from the tank.</li> <li>· The tank may contain detergent residue and/or oily ingredients from cosmetics, etc. Wash the tank and try again.</li> <li>· Transducer surface is dirty: clean the transducer using the brush.</li> <li>· If using hard water, replace it with softer water.</li> <li>· The water tank is far from the base or improperly placed: ensure the tank is properly placed on the base.</li> </ul>
<b>Low humidity level</b>	<ul style="list-style-type: none"> <li>· Transducer surface is dirty: clean the transducer using the brush.</li> <li>· Water in the device is too cold: replace with fresh, but not cold, water.</li> </ul>
<b>Unpleasant odor in humidity</b>	<ul style="list-style-type: none"> <li>· Poor maintenance or dirty water: thoroughly clean the product and refill with fresh water.</li> </ul>
<b>White dust forms on furniture</b>	<ul style="list-style-type: none"> <li>· Hard water can deposit a certain type of dust. Airborne dust also settles due to increased room humidity. Use distilled water if this becomes bothersome</li> </ul>
<b>The device has stopped working</b>	<ul style="list-style-type: none"> <li>· As a safety measure, the device shuts off when there is no water. Unplug the device and refill the tank.</li> </ul>
<b>Water accumulates outside the device or surrounding area</b>	<ul style="list-style-type: none"> <li>· Humidity saturation: turn off the device until humidity levels decrease.</li> <li>· The device is not level and water accumulates: unplug the device and place it on a flat, horizontal, and hard surface. Ensure it is not on a soft surface. Raise the device on a water-resistant, flat surface, 60-90 cm above the ground.</li> </ul>
<b>Water drips during filling</b>	<ul style="list-style-type: none"> <li>· Water remains at the bottom of the tank. Drain excess water and wipe the tank.</li> </ul>
<b>Increased noise level</b>	<ul style="list-style-type: none"> <li>· The device should be placed on a flat, horizontal, and hard surface. Ensure it is not on a soft surface.</li> </ul>
<b>No response when pressing the button</b>	<ul style="list-style-type: none"> <li>· Water tank is low: refill the tank.</li> <li>· Water tank is far from the base or improperly placed: re-position the tank on the base.</li> <li>· Power cord is not plugged into the socket: insert the power cord into the socket.</li> </ul>

## FR. TABLEAU DES PANNES ET SOLUTIONS

Problème	Solutions
<b>Pas de vapeur d'eau et d'humidité</b>	<ul style="list-style-type: none"> <li>· Câble d'alimentation : débranchez et réessayez.</li> <li>· Installation du réservoir : assurez-vous que le réservoir est correctement placé.</li> <li>· La surface du transducteur est sale : nettoyez le transducteur avec la brosse.</li> </ul>
<b>L'air souffle mais la vapeur d'eau n'est pas produite</b>	<ul style="list-style-type: none"> <li>· Excès d'eau : retirez une certaine quantité d'eau du réservoir.</li> <li>· Le réservoir peut contenir des résidus de détergent et/ou des ingrédients huileux provenant de produits cosmétiques, etc. Lavez le réservoir et essayez à nouveau.</li> <li>· La surface du transducteur est sale : nettoyez le transducteur avec la brosse.</li> <li>· Si vous utilisez de l'eau dure, remplacez-la par de l'eau plus douce.</li> <li>· Le réservoir d'eau est éloigné de la base ou mal placé : assurez-vous de bien placer le réservoir sur la base.</li> </ul>
<b>Niveau d'humidité bas</b>	<ul style="list-style-type: none"> <li>· La surface du transducteur est sale : nettoyez le transducteur avec la brosse.</li> <li>· L'eau dans l'appareil est trop froide : remplacez l'eau par de l'eau fraîche, mais pas froide.</li> </ul>
<b>L'humidité a une mauvaise odeur</b>	<ul style="list-style-type: none"> <li>· Mauvais entretien ou eau sale : nettoyez soigneusement le produit et remplissez-le à nouveau avec de l'eau fraîche.</li> </ul>
<b>De la poussière blanche se forme sur les meubles</b>	<ul style="list-style-type: none"> <li>· L'eau dure peut déposer un certain type de poussière. Les poussières présentes dans l'air se déposent également en raison de l'humidité accrue de la pièce. Utilisez de l'eau distillée si cela devient gênant.</li> </ul>
<b>L'appareil a cessé de fonctionner</b>	<ul style="list-style-type: none"> <li>· Par mesure de sécurité, l'appareil s'éteint lorsqu'il n'y a plus d'eau. Débranchez l'appareil et remplissez à nouveau le réservoir.</li> </ul>
<b>L'eau s'accumule à l'extérieur de l'appareil ou de la zone qui l'entoure</b>	<ul style="list-style-type: none"> <li>· Saturation de l'humidité : éteignez l'appareil le temps que le niveau d'humidité diminue.</li> <li>· L'appareil n'est pas à niveau et l'eau s'accumule : débranchez l'appareil et placez-le sur une surface plane. Dirigez la vapeur loin des objets. Élevez l'appareil sur une surface plane résistante à l'eau, à 60-90 cm du sol.</li> </ul>
<b>L'eau s'égoutte lors du remplissage</b>	<ul style="list-style-type: none"> <li>· De l'eau reste au fond du réservoir. Evacuez l'eau en excès puis essuyez le réservoir.</li> </ul>
<b>Augmentation du niveau sonore</b>	<ul style="list-style-type: none"> <li>· L'appareil doit être placé sur une surface plane, horizontale et dure. Veillez à ce qu'il ne soit pas sur une surface molle.</li> </ul>
<b>Pas de réaction au contact du bouton</b>	<ul style="list-style-type: none"> <li>· Le réservoir d'eau manque d'eau : remplissez le réservoir.</li> <li>· Le réservoir d'eau est éloigné de la base ou mal placé : remplacez le réservoir sur la base.</li> <li>· Le câble d'alimentation n'est pas inséré dans la prise : insérer le câble d'alimentation dans la prise.</li> </ul>

## ES. RESOLUCIÓN DE PROBLEMAS Y SOLUCIONES

Problema	Solución
<b>Sin vapor de agua y humedad</b>	<ul style="list-style-type: none"> <li>· Cable de alimentación: desenchufe y vuelva a intentarlo.</li> <li>· Instalación del depósito: asegúrese de que el depósito esté colocado correctamente.</li> <li>· La superficie del transductor está sucia: limpie el transductor con el cepillo.</li> </ul>
<b>El aire sopla pero no se produce vapor de agua</b>	<ul style="list-style-type: none"> <li>· Exceso de agua: retire una cierta cantidad de agua del depósito.</li> <li>· El depósito puede contener residuos de detergentes y/o ingredientes oleosos de cosméticos, etc. Limpie el depósito y vuelva a intentarlo.</li> <li>· La superficie del transductor está sucia: limpie el transductor con el cepillo.</li> <li>· Si usa agua dura, cámbiela por agua más suave.</li> <li>· El depósito de agua está lejos de la base o mal colocado: asegúrese de colocar correctamente el depósito en la base.</li> </ul>
<b>Bajo nivel de humedad</b>	<ul style="list-style-type: none"> <li>· La superficie del transductor está sucia: limpie el transductor con el cepillo.</li> <li>· El agua en el aparato está demasiado fría: cámbiela por agua fresca, pero no fría.</li> </ul>
<b>El vapor tiene mal olor</b>	<ul style="list-style-type: none"> <li>· Mantenimiento deficiente o agua sucia: limpie el producto cuidadosamente y llénelo nuevamente con agua fresca.</li> </ul>
<b>Se forma polvo blanco en los muebles</b>	<ul style="list-style-type: none"> <li>· El agua dura puede depositar un tipo de polvo. Los polvos presentes en el aire también se depositan debido a la mayor humedad de la habitación. Use agua destilada si esto se vuelve molesto.</li> </ul>
<b>El aparato dejó de funcionar</b>	<ul style="list-style-type: none"> <li>· Por seguridad, el aparato se apaga cuando no hay agua. Desenchufe el aparato y vuelva a llenar el depósito.</li> </ul>
<b>El agua se acumula fuera del aparato o en el área circundante</b>	<ul style="list-style-type: none"> <li>· Saturación de humedad: apague el aparato hasta que la humedad disminuya.</li> <li>· El aparato no está nivelado y el agua se acumula: desenchufe el aparato y colóquelo sobre una superficie plana. Dirija el vapor lejos de los objetos. Eleve el aparato sobre una superficie plana resistente al agua, a 60-90 cm del suelo.</li> </ul>
<b>El agua gotea al llenar</b>	<ul style="list-style-type: none"> <li>· Queda agua en el fondo del depósito. Vacíe el exceso de agua y seque el depósito.</li> </ul>
<b>Aumento del nivel de ruido</b>	<ul style="list-style-type: none"> <li>· El aparato debe colocarse sobre una superficie plana, horizontal y dura. Asegúrese de que no esté sobre una superficie suave.</li> </ul>
<b>Sin reacción al presionar el botón</b>	<ul style="list-style-type: none"> <li>· El depósito de agua está casi vacío: llénalo.</li> <li>· El depósito de agua está lejos de la base o mal colocado: vuelva a colocar el depósito en la base.</li> <li>· El cable de alimentación no está enchufado: conéctelo al enchufe.</li> </ul>



**EN.**

\* **Lifetime warranty.** Register within 2 months. See conditions at [babymoov.us](http://babymoov.us)

**FR.**

\* **Garantie à vie.** Enregistrement sous 2 mois. Voir conditions sur le site web Babymoov.

**ES.**

\* **Garantía de por vida.** Registrar en los 2 meses posteriores a la fecha de compra. Consulte las condiciones en la web de Babymoov.



ALT Group Babymoov Corp.  
46 Route 156, Suite 8  
YARDVILLE, NJ 08620  
USA

**[www.babymoov.us](http://www.babymoov.us)**  
**Hotline:** 1-855-517-2456

Designed and engineered  
by Babymoov in France